

我们公司的承诺:可靠的质量/及时的供货/最佳的售后



厦门洸亿智能设备有限公司

Xiamen Jiuyi Intelligent Equipment Co., Ltd



智能洸亿 引领未来

Intelligent Equipment

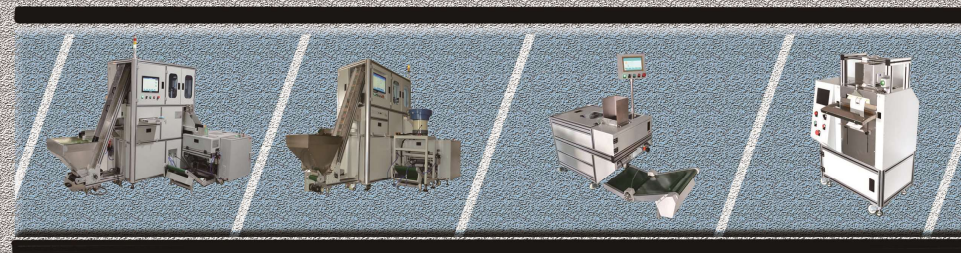

中国·厦门



厦门洸亿智能设备有限公司

Xiamen Jiuyi Intelligent Equipment Co., Ltd

地址: 福建省厦门市灌口镇山美路305号2#厂房

电话: 0592-7012305

传真: 0592-7012305

网址: www.xn9y.com

E-mail: xnjiuyi@126.com



公司官网



第8版 (2026)

企业简介

智能沈亿，引领未来。



智能沈亿，引领未来。



扫码看包装视频

企业简介

About Company

公司概况

厦门沈亿智能设备有限公司 2017 年创立于厦门，是一家专注于视觉智能计数与自动化包装领域的高科技企业。公司始终秉持“技术驱动包装未来”的理念，以全链路自主研发为核心，从底层算法、视觉软件到打印控制系统均实现技术自主，并全部集成于 AUTOMATIC 系列智能系统，实现从精准识别、标签即时打印到无缝集成包装的全程自动化。

核心优势：全链路自主研发，软硬一体协同

沈亿智能的核心竞争力，源于从底层算法到系统应用的完全自主可控技术。我们成功打造了 AUTOMATIC 系列智能系统，涵盖视觉计数控制、视觉开发平台与实时打印控制，实现对“识别-决策-输出”全流程的精准数字化控制。

系统支持与 MES、扫码设备等无缝集成，助力客户构建智能化、可追溯的包装产线。我们通过深度软硬协同，不止于单机自动化，更致力于交付一站式智能包装整体解决方案。

使命与愿景



包装样品



连卷膜包装机

厦门沅亿智能设备有限公司

智能沅亿， 引领未来。



JYZN-250BZK 连卷袋包装机

- 本机采用PE点断连卷袋，拥有自主知识产权，人工入料，速度快，换膜简单。
- 可另外配置热转印打码机，实时打印产品信息、公司LOGO、二维码说明书。
- 一键设置袋长，加热丝封口，包装美观，实用性强。
- 适用传感器，电子元件，娴熟，等产品包装。

技术参数:

型号	额定电压 (V)	功率 (KW)	气源 KG /M ²	薄膜类型	净重 (KG)	封口类型	包装袋尺寸 W*L (mm)
JYZN-250BZK	220	3	4~6	PE 连卷袋	230	伺服封口	Min:100*150 Max:220*350

二维尺寸:

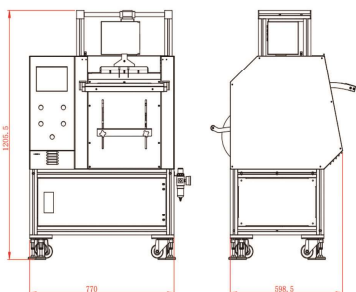

样品及视频:



样品一

样品二 (带打印)



扫码看包装视频



JYZN-300KB 预开口连卷袋包装机

- 本机采用PE点断连卷袋，拥有自主知识产权，人工投料，使用方便，更换简单，通用性大。
- 可另外配置热转印打码机，实时打印产品信息、公司LOGO、二维码说明书。
- 一键设置袋长，加热丝封口，包装美观，实用性强。
- 适用线圈，传感器，电子元件，反光板，手机配件，等小件产品包装。

技术参数:

型号	额定电压 (V)	功率 (KW)	气源 KG /M ²	薄膜类型	净重 (KG)	封口类型	包装袋尺寸 W*L (mm)
JYZN-300K	220	3.5	4~6	PE 连卷袋	300	伺服封口	Min:100*150 Max:280*400

二维尺寸:

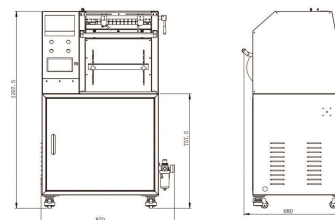

样品及视频:



样品一

样品二



扫码看包装视频

筒膜包装机

厦门洺亿智能设备有限公司

智能洺亿， 引领未来。



JYZN-3540KT PE筒膜包装机

- 本机采用PE筒膜膜，耗材成本低，拥有自主知识产权，换膜简单。
- 可对筛选机，视觉技术及实现无人化全自动包装。
- 袋子不同宽度只需更换卷膜，长度可一键设置袋长，操作简单。
- 适用密封圈，端子，五金件等产品包装。

技术参数：

型号	额定电压 (V)	功率 (KW)	气源 KG /M ²	薄膜类型	净重 (KG)	封口类型	包装袋尺寸 W*L (mm)
JYZN-3540KT	220	2.8	5~7	PE筒膜	350	气动封口	Min:200*220 Max:340*400

二维尺寸：

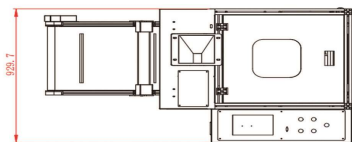
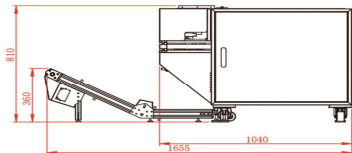

样品及视频：



样品



扫码看包装视频



JYZN-4050KT PE筒膜包装机

- 本机采用PE筒膜膜，耗材成本低，拥有自主知识产权，换膜简单。
- 可对接注塑机，具有抖料功能，适合于大袋包装。
- 袋子不同宽度只需更换卷膜，长度可一键设置袋长，操作简单。
- 适用注塑件，弹簧，五金件等产品包装。可对接注塑机使用，实现全自动包装。

技术参数：

型号	额定电压 (V)	功率 (KW)	气源 KG /M ²	薄膜类型	净重 (KG)	封口类型	包装袋尺寸 W*L (mm)
JYZN-4050KT	220	3.5	4~6	PE筒膜	250	伺服封口	Min:200*250 Max:400*600

二维尺寸：

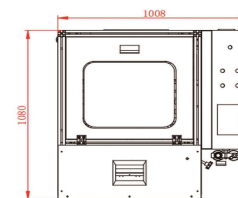
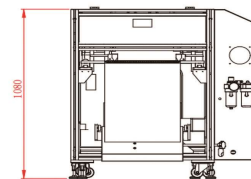

样品及视频：



样品



扫码看包装视频

筒膜包装机

厦门洺亿智能设备有限公司

智能洺亿， 引领未来。



JYZN-5560KT PE筒膜包装机

- 本机采用PE筒膜膜，耗材成本低，拥有自主知识产权，换膜简单。
- 可对接视觉计数器/称重机，具有抖料功能，适合于大袋包装。
- 袋子不同宽度只需更换卷膜，长度可一键设置袋长，操作简单。
- 适用注塑件，弹簧，五金件等产品包装。可对接注塑机使用，实现全自动包装

技术参数：

型号	额定电压 (V)	功率 (KW)	气源 KG /M ²	薄膜类型	净重 (KG)	封口类型	包装袋尺寸 W*L (mm)
JYZN-4050KT	220	3.5	4~6	PE筒膜	250	气动封口	Min:350*250 Max:540*600

二维尺寸：

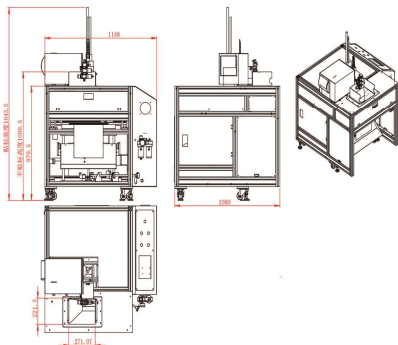

样品及视频：



样品



扫码看包装视频

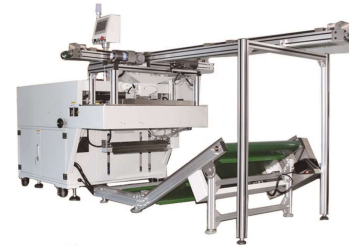

JYZN-5550QT PE筒膜包装机

- 本机采用PE筒膜膜，耗材成本低，拥有自主知识产权，换膜简单。
- 可对接生产线，实现无人化全自动包装。
- 袋子不同宽度只需更换卷膜，长度可一键设置袋长，操作简单。
- 适用密封圈，注塑件，弹簧，五金件等产品包装。

技术参数：

型号	额定电压 (V)	功率 (KW)	气源 KG /M ²	薄膜类型	净重 (KG)	封口类型	包装袋尺寸 W*L (mm)
JYZN-5550QT	220	3.5	4~6	PE筒膜	400	气动封口	Min:200*250 Max:500*650

二维尺寸：

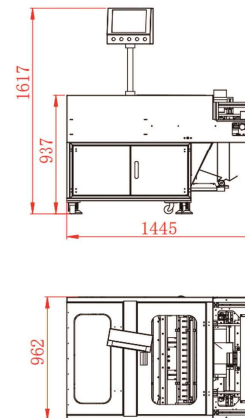

样品及视频：



样品



扫码看包装视频

计数称重包装机



厦门洸亿智能设备有限公司

智能洸亿， 引领未来。



JYZN-320TSF 视觉计数机

- 本机采用线扫相机自动计数，计数精准，效率高。
- 采用皮带提升方式上料，其通用性大，适用于不同物料，不同物料切换简单。
- 可搭配各种型号包装机，是实现自动计数，自动包装的无人化生产。
- 适用于各行业的产品的包装。

技术参数：

型号	额定电压 (V)	功率 (KW)	气源 KG /M ²	薄膜类型	净重 (KG)	计数方式	包装袋尺寸 W*L (mm)
JYZN-320TSF	220	3.5	5~6	PE筒膜	260	相机线扫	Min:350*250 Max:540*600

二维尺寸：

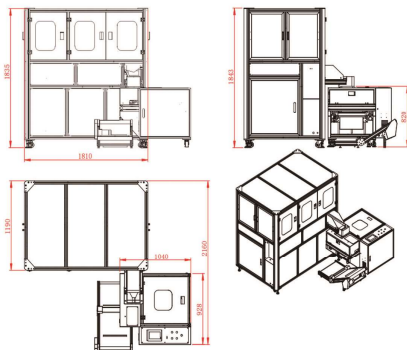

样品及视频：



样品



扫码看包装视频



JYZN-200CZ 称重机

- 本机采用该精度称重传感器，物料通过自动上料，自动落料称重方式实现定量分料。
- 可对接包装机，实现无人化全自动包装。
- 设置有双通道落料称重提高称重精度。
- 适用五金，螺丝，注塑管等单重大的产品包装。

技术参数：

型号	额定电压 (V)	功率 (KW)	气源 KG /M ²	薄膜类型	净重 (KG)	分选方式	适用尺寸 W*L (mm)
JYZN-200CZ	220	2	5~6	PE筒膜	300	称重传感器	单重大的物料

二维尺寸：

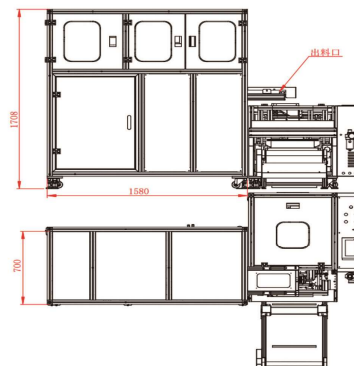

样品及视频：



样品



扫码看包装视频

计数包装机

厦门洺亿智能设备有限公司

智能洺亿，引领未来。



JYZN-300SXJS筛选计数包装机

- 本机采用面阵相机识别混料，窗口光纤计数精准，效率高。
- 采用皮带提升方式上料，其通用性大，适用于不同物料，不同物料切换简单。
- 本机创新性采用多级皮带自动粉料后广电点数，适合对数量要求精准，单包个数少的规则产品。
- 可搭配各种型号包装机，是实现自动计数，自动包装的无人化生产，适用于各行业的产品的包装。

技术参数：

型号	额定电压 (V)	功率 (KW)	气源 KG /M ²	薄膜类型	净重 (KG)	计数方式	包装袋尺寸 W*L (mm)
JYZN-300SXJS	220	3.5	5~6	PE 筒膜	260	光纤计数 相机识别	

二维尺寸：

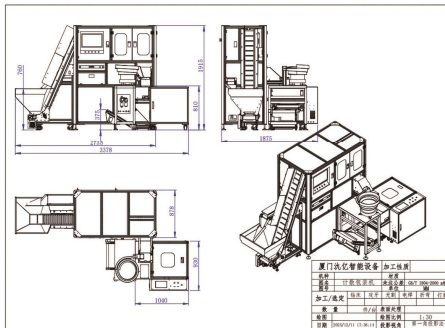

样品



扫码看包装视频



JYZN-6050JS计数包装机

- 本机创新性采用多级皮带自动分料，多通道同时计数，采用传感器计数精度高。
- 采用皮带分料，拨料板导料，适用范围广，调节方便。
- 可对接包装机，实现无人化全自动包装。
- 适用油封，保险管，等规则类产品。

技术参数：

型号	额定电压 (V)	功率 (KW)	气源 KG /M ²	薄膜类型	净重	分选方式	适用尺寸 W*L (mm)
JYZN-4T290DS	220	4	5~6	PE 筒膜	380	4通道 窗口光纤	

二维尺寸：

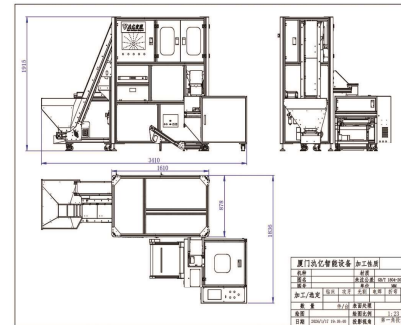

样品



扫码看包装视频

计数包装机



JYZN-500SJ 视觉计数包装机

- 本机产品通过自动上料分料扫料后，采用相机计数，效率高。
- 采用皮带提升方式上料，其通用性大，适用于不同物料，不同物料切换简单。
- 可搭配各种型号包装机，是实现自动计数，自动包装的无人化生产。
- 适用于橡胶、电子、五金、塑料等各行各业的产品的包装。

技术参数：

型号	额定电压 (V)	功率 (KW)	气源 KG /M ²	薄膜类型	净重 (KG)	计数方式	包装袋尺寸 W*L (mm)
JYZN-300SJ	220	3.5	5~6	PE 筒膜	410	相机线扫	根据包装机

二维尺寸：

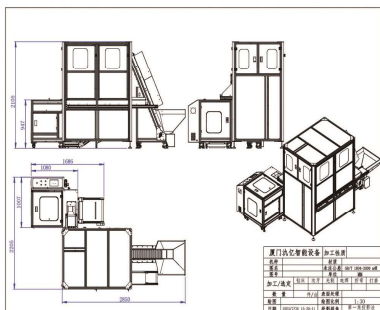

样品及视频：



样品



扫码看包装视频

热转印打码机

智能热转印打码机

- 优化使用成本，打印间距最小0.3mm，最大限度利用色带。
- 高度智能化，漏打码检测，自动检测色带余量；
- 打印内容编辑方便，修改快捷，打印附着力强。
- 可搭配各种包装机，包装同时把标签页打印完成，更节省人工。



包装机上的应用；

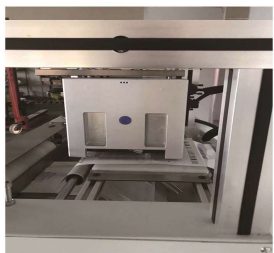

- 体积小轻便，内置不占包装机空间；
- 实现包装袋上标签打印；可对接系统；方便快捷。



应用视频



热转印效果视频

产品型号：

型号	打印分辨率	色带长度	色带宽度	间歇打印范围	连续式打印范围
J24	300DPT	600m	26mm	24*55mm	24*90mm
J321	300DPT	600m	33mm	32*45mm	32*90mm
J322	300DPT	600m	33mm	32*55mm	32*90mm
J53	300DPT	600m	53mm	53*55mm	53*90mm

进口热转印打码机

- 打印篇幅大，整体打印效果好；
- 打印内容编辑方便，修改快捷，打印附着力强。
- 可搭配各种包装机，包装同时把标签页打印完成，更节省人工。



打印样品；

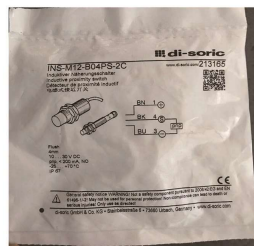

样品1



样品2

产品型号：

型号	打印分辨率	色带长度	色带宽度	间歇打印范围	连续式打印范围
V53	300DPT	500m	55mm	53*55mm	53*90mm
V320	300DPT	500m	110mm	107*128mm	128*200mm